



# MANUAL DEL USUARIO

## CERRADURA DIGITAL KF6

 **maletek** CUSTODIA • EQUIPAMIENTO • MOBILIARIO

## CERRADURA DIGITAL KF6

Cerradura digital KF6 con panel táctil, adecuada para casilleros y lockers matáticos.

Esta cerradura para lockers esta pensada en gimnasios, spa, escuelas, hospitales, hoteles, oficinas, entre otros. Con funciones de código usuario / administrador / multiusuario.



### CARACTERÍSTICAS

- **Longitud de la contraseña:** de 4 a 15 dígitos.
- **Combinaciones:** Miles de millones de combinaciones.
- **Diseño:** panel táctil.
- **Modos de uso:** Usuario / Administrador / Multiusuario intercambiables vía códigos.
- **Modo Multiusuario:** los usuarios pueden establecer y cambiar la contraseña después de cada uso.
- **Modo Usuario/Administrador:** se puede usar la contraseña guardada.
- **Vida útil de la batería:** 5,000 veces (presión + apertura).
- **Avisos:** error, confirmación, automáticos de bajo consumo, apertura, cierre y alarma.

La cerradura digital KF6 tiene una estructura que permite girar su cuerpo después de ingresar la clave. El indicador de desbloqueo  se enciende después de ingresar una clave autorizada para abrir. Si no gira el cuerpo de la cerradura en 3 segundos, se bloqueará nuevamente. Cuando el cuerpo de la cerradura se gira a la posición de bloqueo mientras está abierto, se bloquea automáticamente.

## CONOCIENDO LA CERRADURA



**ANTES DE COMENZAR A USAR LA CERRADURA, DEBE CAMBIAR LAS CLAVES ASIGNADAS DE FÁBRICA**

## PARÁMETROS TÉCNICOS

Teclado	Teclas táctiles (touch)	Corriente de espera	20µA
Clave de usuario	1	Corriente de trabajo	30mA
Clave del administrador	1	Temperatura de trabajo	-20 ~ +55°C
Batería utilizable	CR2032 3V	Humedad de trabajo	10% ~85%
Duración de la batería	5000 usos (tacto + apertura)	Temperatura almacenamiento	-40 ~ +55°C

Tenga en cuenta que la batería de fábrica puede no tener la misma duración que una batería nueva.



Esta cerradura no está preparada para trabajar a la interperie ni bajo condiciones climáticas como lluvia.



\*Pila de botón 3V CR2032

## PRIMEROS PASOS

La cerradura digital KF6 viene de fábrica con la clave de administrador **4321**.

Antes de comenzar a usar la cerradura, debe cambiar las claves asignadas de fábrica.

Se pueden registrar dos claves diferentes en la cerradura, **una de administrador** y **otra de usuario**.

Puede utilizar claves de 4 a 15 dígitos de longitud.

Con la clave de administrador se puede definir la clave de usuario o restablecer la cerradura a la configuración de fábrica. Si desea desbloquear con la clave de administrador, ingrésela y luego presione **OK**. En este caso, la cerradura se desbloquea, pero la clave de usuario se elimina.



*Cuando ingresa la clave incorrecta 4 veces, el teclado se bloqueará automáticamente por seguridad y la alarma sonará 3 veces durante un minuto.*

*Durante el bloqueo de 1 minuto, el panel táctil no estará disponible.*

## CLAVE DE ADMINISTRADOR

### Cambio de la clave

- Introduzca la clave de administrador predeterminada **4321** y presione **OK**.
- La cerradura sonará una vez y el indicador de desbloqueo se encenderá
- Con la luz de desbloqueo encendida, inmediatamente mantenga presionado **OK** durante más de 2 segundos. La luz de desbloqueo comenzará a parpadear
- Ingrese la nueva clave de administrador y presione **OK**. (Tu nueva clave puede tener entre 4 y 15 dígitos).
- La cerradura sonará dos veces y se apagará el indicador de desbloqueo.



*Cuando ingrese la clave de administrador y presione **OK**, la clave de usuario se reseteará de forma inmediata a **1 2 3 4**. Utilice la clave de administrador sólo en casos acotados o emergencias.*

- **Si ha olvidado la clave de administrador**, envíe el número de serie que aparece en la zona superior de la cerradura a [maletek@maletek.cl](mailto:maletek@maletek.cl) junto con la factura de compra, solicitando el restablecimiento de fábrica. Nos contactaremos a la brevedad para entregarle los códigos de restablecimiento.



El número de serie de la cerradura tiene una secuencia con letras y números como lo siguiente:

9999X-XX00000-8888

*\*Sólo el administrador de las cerraduras puede solicitar el reestablecimiento de fábrica.*

## CLAVE DE USUARIO



### Creación y cambio de clave

- Introduzca la clave de usuario predeterminada **1234** y presione **OK**.
- La cerradura sonará una vez y el indicador de desbloqueo se encenderá .
- Con la luz de desbloqueo encendida, inmediatamente mantenga presionado **OK** durante más de 2 segundos. La luz de desbloqueo comenzará a parpadear .
- Ingrese la nueva clave de usuario y presione **OK**.
- La cerradura sonará dos veces y se apagará el indicador de desbloqueo.

 *La clave de administrador y la clave de usuario deben ser diferentes entre sí.*

- **Si el usuario olvida la clave**, el administrador deberá ingresar la clave de administrador y presionar **OK**. Automáticamente se eliminará la clave asignada anteriormente y la clave de usuario volverá a ser **1234**.

 *Escuchará 3 sonidos si ingresó el PIN de usuario incorrecto.*

 *Si la batería se está agotando, el indicador de batería se encenderá  durante el desbloqueo. En este caso, reemplace de inmediato la batería. Si sigue ocupando la cerradura es posible que falle el bloqueo.*

*Para desbloquear una cerradura sin energía puede reemplazar la batería por una del tipo CR2032.*

 *Si necesita abrir la cerradura y no tiene batería de cambio en forma inmediata, puede conectar una batería externa (como las que se utilizan para cargar teléfonos celulares) con un cable MicroUSB a través del conector inferior de la cerradura). Con esto podrá desbloquearla nuevamente. Recuerde, las claves guardadas no se eliminarán incluso si se agota la batería.*

## ABRIR Y CERRAR

### Abrir

- Ingrese la clave de usuario y presione **OK**.
- El indicador de desbloqueo se encenderá  y escuchará un sonido.
- La cerradura quedara desbloqueada. Puede abrirla girandola en sentido de las agujas del reloj.

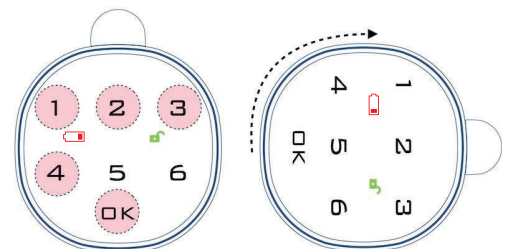

### Cerrar

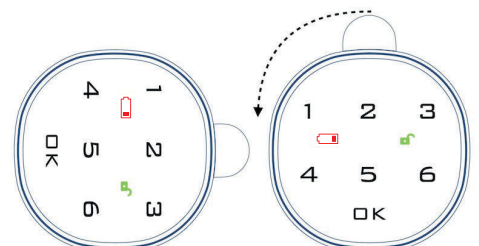

- Gire el cuerpo de la cerradura en sentido contrario a las agujas del reloj para bloquear y cerrarla.



## ACTIVAR MODO MULTIUSUARIO

En caso que los casilleros se encuentren en una zona en donde muchas personas los ocuparán en forma aleatoria (por ejemplo un gimnasio o un centro comercial), puede habilitar el modo multiusuario. Este modo permite que, cada vez que un usuario desee guardar sus pertenencias, pueda ingresar una clave personal distinta, de un solo uso.

### Habilitación del acceso multiusuario

- Ingrese la **clave de administrador** y presione **OK**.
- La cerradura sonará una vez y el indicador de desbloqueo se encenderá .
- Inmediatamente mantenga presionado **OK** **durante más de 2 segundos**, el indicador de desbloqueo comenzará a parpadear .
- Presione la siguiente secuencia: **OK 4 4 OK**
- La cerradura sonará una vez. El acceso multiusuario quedará habilitado.



Cuando complete este proceso, establecerá una clave multiusuario. Una vez que la clave se usa una vez, no podrá utilizarla nuevamente (ya que es de un solo uso). Siguiendo usuario deberá fijar una nueva clave.



*Este modo de uso, permite que una vez retiradas las pertenencias de un usuario X y cerrada la puerta, otro usuario podrá utilizar el casillero con una nueva clave.*

## DESACTIVAR MODO MULTIUSUARIO

### Desactivación de acceso multiusuario

- Escriba la **clave de administrador** y presione **OK**.
- La cerradura sonará una vez y la luz de desbloqueo se encenderá .
- Inmediatamente mantenga presionado **OK** **durante más de 2 segundos**, el indicador de desbloqueo comenzará a parpadear .
- Presione la siguiente secuencia: **OK 4 3 OK**
- La cerradura sonará una vez. El acceso multiusuario quedará inhabilitado.

## PREGUNTAS FRECUENTES

Problema	Causa posible	Acción
La cerradura emite 3 sonidos después de ingresar la clave de usuario.	La clave ingresada es incorrecta.	Si olvida la clave de usuario, debe desbloquearla con la clave de administrador.
La cerradura emite 2 sonidos después de ingresar la contraseña. La luz desbloqueada parpadea 2 veces. La luz de batería baja está encendida.	Batería baja. Reemplazar	Batería modelo CR2032.
Después de ingresar la contraseña, la cerradura emite 1 sonido. La luz de desbloqueo está parpadeando.	La cerradura no está en la posición de bloqueo correcta.	Vuelva a girar la cerradura a la posición de bloqueo.
No se recuerda clave de administrador	Olvido de clave	Envíe el número de serie que aparece en la zona superior de la cerradura a <a href="mailto:maletek@maletek.cl">maletek@maletek.cl</a> junto con la factura de compra, solicitando el restablecimiento de fábrica.

## DIMENSIONES

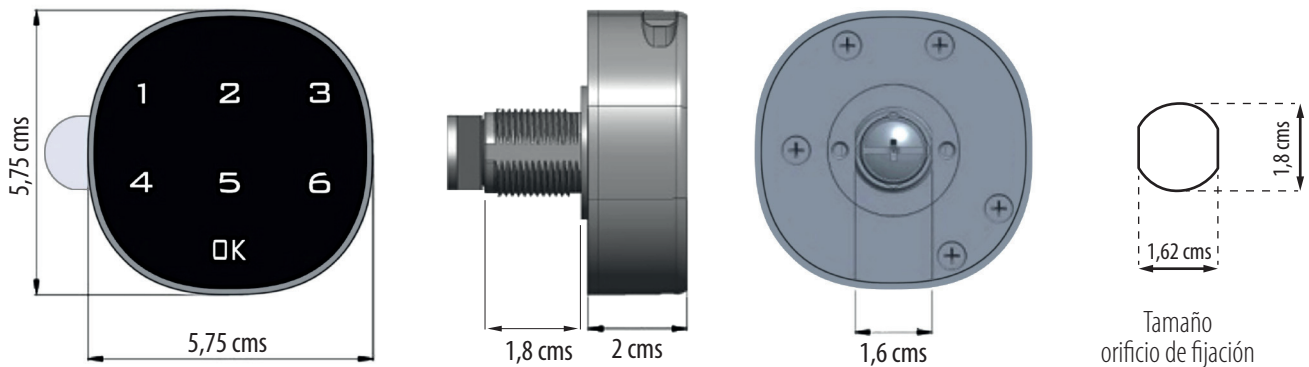

## PARTES Y PIEZAS

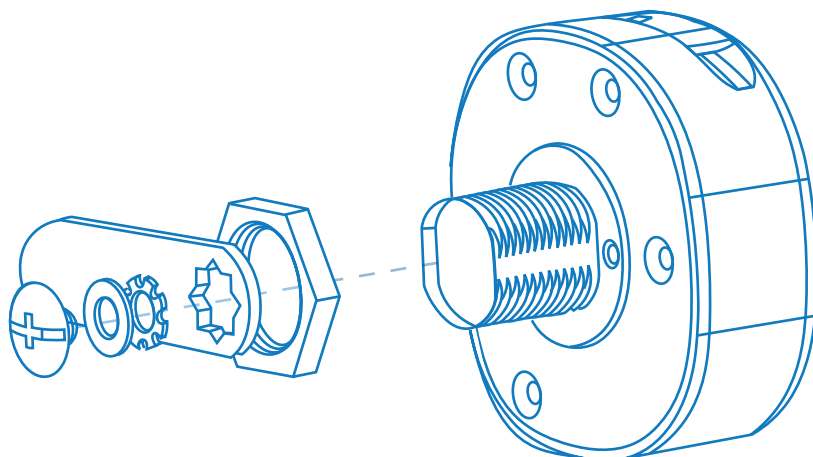

\*Pila de botón 3V CR2032

## ACCESOS RÁPIDOS Y RESUMEN

### CAMBIO DE CLAVE ADMINISTRADOR

Intruduzca clave administrador 4 3 2 1

Presione OK

Presione OK Por 2 segundos hasta oír el sonido

Intruduzca nueva clave X X X X

Presione OK

### CAMBIO DE CLAVE USUARIO

Intruduzca clave usuario 1 2 3 4

Presione OK

Presione OK Por 2 segundos hasta oír el sonido

Intruduzca nueva clave X X X X

Presione OK

### ACTIVACIÓN ACCESO MULTIUSUARIO

Intruduzca clave administrador X X X X

Presione OK

Presione OK Por 2 segundos hasta oír el sonido

Presione OK 4 4 OK

### DESACTIVACIÓN ACCESO MULTIUSUARIO

Intruduzca clave administrador X X X X

Presione OK

Presione OK Por 2 segundos hasta oír el sonido

Presione OK 4 3 OK

## USO DEL MODO MULTIUSUARIO

### PARA GUARDAR PERTENENCIAS

Presione OK El indicador parpadeará 

Introduzca una clave de 4 a 15 dígitos 1 2 3 4 5 6 Presione OK

Gire la cerradura hacia la derecha y guarde sus pertenencias



Cierre le puerta y gire la cerradura hacia la izquierda para bloquear

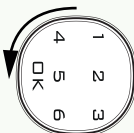

### PARA RETIRAR PERTENENCIAS

Introduzca su clave 1 2 3 4 5 6 Presione OK

Gire la cerradura hacia la derecha abra la puerta y retire sus pertenencias



Cierre la puerta y gire la cerradura hacia la izquierda para bloquear



*En este modo la clave ingresada estará disponible para un sólo uso, una vez retiradas las pertenencias el próximo usuario deberá ingresar una nueva clave personal.*